

INSTALLATION MANUAL

UniKIT 3G

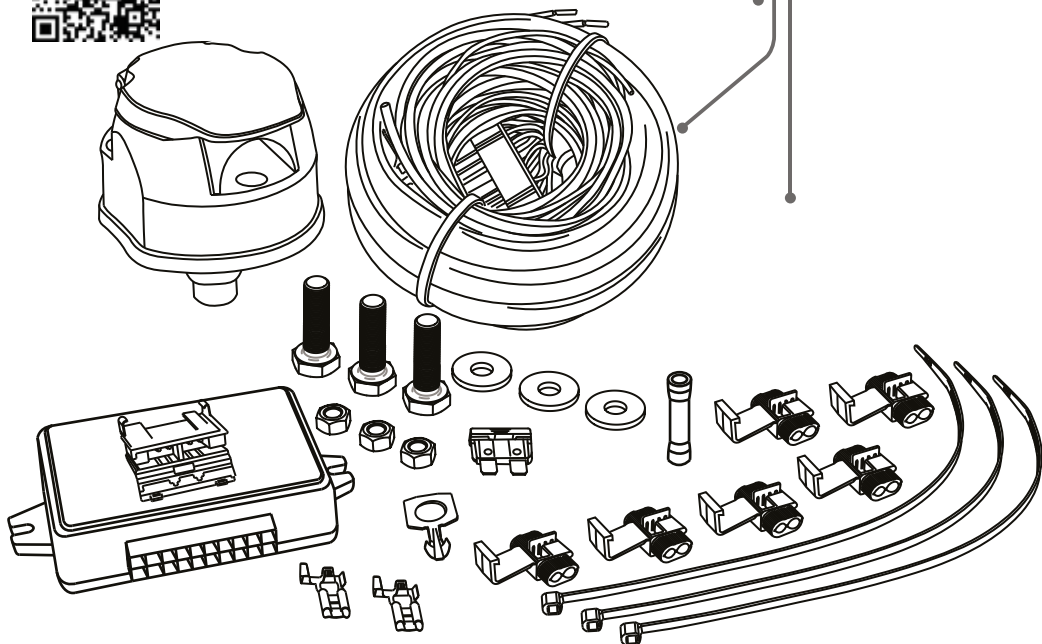

(E20) E20 10R-04 4168













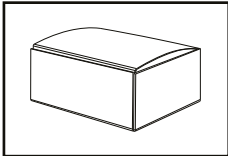
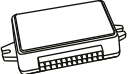



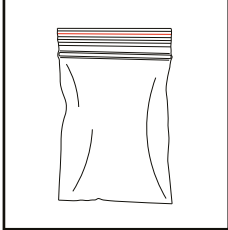

UniKIT 3G FULL

*CONNECTING ADDITIONAL HARNESS
ON PAGE 10, POINT 17!
*PODŁĄCZANIE DODATKOWEJ WIĄZKI
NA STRONIE 10, PUNKT 17!

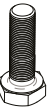

- PL Lista części
- UA Перелік деталей
- GR Κατάλογος μερών
- E Lista de componentes
- SK Zoznam dielov
- GB Part list
- CZ Seznam dílů
- I Elenco componenti
- NL Onderdelenlijst
- S Dellista
- D Einzelteilliste
- HU Alkatrészek jegyzéke
- F Liste de pieces
- DK Del-liste
- FIN Osaluettelo

UniKIT 3G

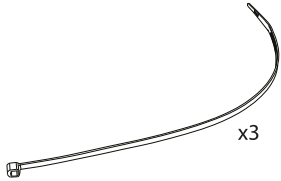
	 UniKIT 3G x1	 x1	
	 13PIN x1	 x1	 x1
	 x1		
	 x1	 15A x1	 x1
	 M5x35 x3	 x1	 x2
	 Ø15xØ5,3x1,2 x3	 M5 x3	 x6
	 x3		

- PL** Chcielibyśmy wyraźnie zaznaczyć, iż wszelki nieprawidłowy montaż, który nie jest wykonany w specjalistycznym warsztacie pociąga za sobą utratę możliwości dochodzenia wszelkiego typu roszczeń, w szczególności tych wynikających z odpowiedzialności producenta za swój produkt. Podlega zmianom bez powiadomienia. Używać tylko takiego maksymalnego obciążenia, które wynika z tabliczki połączeń holowanego pojazdu.
- GB** We would expressly point out that assembly not carried out properly by a competent installer will result in cancellation of any right to damage compensation, in particular those arising by virtue of the product liability act. Contents of these kits and their fitting manuals are subject to alteration without notice, please ensure that these instructions are read and fully understood before commencing installation. Do not overload circuits, the maximum loads per connection are detailed in this manual.
- D** Wir weisen ausdrücklich darauf hin, dass eine falsche Installation, Was nicht in einer Fachwerkstatt gemacht wird, bedeutet den Verlust von Chancen alle Arten von Ansprüchen zu untersuchen, insbesondere solche, die sich aus der Haftung des Herstellers für sein Produkt ergeben. Änderungen vorbehalten. Verwenden Sie nur die maximale Belastung, die sich aus der Anschlussplatte des Anhängfahrzeugs ergibt.
- UA** Ми чітко зазначаємо, що неправильна установка, яка не виконується в спеціалізованій майстерні, скасовує можливість розгляду претензій. Комплектація набору та інструкція із встановлення може бути змінена без попередження. Перед початком встановлення переконайтеся, що ця інструкція прочитана та повністю зрозуміла. Не перевантажуйте електронні ланцюги, максимальні навантаження на з'єднання детально описані в цьому посібнику.
- CZ** Rádi bychom výslovně poukázali na to, že nesprávná instalace, což není provedeno ve specializované dílně, znamená ztrátu příležitosti prošetřit všechny typy nároků, zejména ty, které vyplývají z odpovědnosti výrobce za jeho výrobek. Změny vyhrazeny bez předchozího upozornění. Používejte pouze maximální zátěže, které vyplývá z přípojovací desky taženého vozidla.
- HU** Szeretnénk kifejezetten rámutatni arra, hogy bármilyen helytelen telepítés, amely nem egy speciális műhelyben történik, a lehetőségek elvesztését jelenti hogy kivizsgálja az összes követelést, különösen a termékre vonatkozó felelősségét. A változtatás jogát fenntartjuk. Csak a vonatott jármű csatlakozólemezeinek legnagyobb terhelését használja.
- GR** Θα θέλαμε να επισημάνουμε ρητά ότι οποιαδήποτε λανθασμένη εγκατάσταση, που δεν γίνεται σε εξειδικευμένο εργαστήριο, συνεπάγεται την απώλεια ευκαιριών να διερευνηθεί όλα τα είδη αξιώσεων, ιδίως εκείνα που απορρέουν από την ευθύνη του παραγωγού για το προϊόν του. Υπόκειται σε αλλαγές χωρίς προειδοποίηση. Χρησιμοποιείτε μόνο το μέγιστο φορτίο που προκύπτει από την πλάκα σύνδεσης ρυμολκούμενου οχήματος.
- I** Vorremmo sottolineare esplicitamente che qualsiasi installazione errata, che non è fatto in un laboratorio specializzato comporta la perdita di opportunità per indagare su tutti i tipi di reclami, in particolare quelli derivanti dalla responsabilità del produttore per il suo prodotto. Soggetto a modifiche senza preavviso. Utilizzare solo il carico massimo risultante dalla piastra di collegamento del veicolo rimorchiato.
- F** Nous voudrions signaler explicitement que toute installation incorrecte, qui n'est pas faite dans un atelier spécialisé implique la perte d'opportunités enquêter sur tous les types de réclamations, en particulier celles qui résultent de la responsabilité du producteur pour son produit. Sujet à changement sans préavis. Utilisez uniquement la charge maximale résultant de la plaque de connexion du véhicule remorqué.
- E** Nos gustaría señalar explícitamente que cualquier instalación incorrecta, lo que no se hace en un taller especializado implica la pérdida de oportunidades para investigar todo tipo de reclamaciones, en particular las derivadas de la responsabilidad del productor por su producto. Sujeto a cambios sin previo aviso. Use solo la carga máxima que resulta de la placa de conexión del vehículo remolcado.
- NL** We willen er expliciet op wijzen dat elke verkeerde installatie, wat niet in een gespecialiseerde werkplaats wordt gemaakt, betekent het verlies van kansen om alle soorten claims te onderzoeken, met name die welke voortvloeien uit de aansprakelijkheid van de producent voor zijn product. Onderhevig aan verandering zonder kennisgeving. Gebruik alleen de maximale belasting die het gevolg is van de verbindingssplaat van het getrokken voertuig.
- DK** Vi vil gerne udtrykke det påpege, at enhver ukorrekt installation, som ikke er lavet i en specialiseret workshop indebærer tab af muligheder at undersøge alle typer krav, især dem der skyldes producentens ansvar for hans produkt. Med forbehold for ændringer uden varsel. Brug kun den maksimale belastning, der følger af den tilsluttede køretøjs tilslutningsplade.
- SK** Rádi by sme výslovně upozornili, že akákoľvek nesprávna inštalácia, ktorú nevykoná odborný servis, bude mať za následok stratu akéhokoľvek druhu nároku, najmä nároku založeného na zodpovednosti výrobcu za jeho výrobok. Zmena vyhradená bez predchádzajúceho upozornenia. Používajte len maximálne zaťaženie uvedené na pripojovacom štítku ťahaného vozidla.
- S** Vi vill uttryckligen påpeka att felaktig installation, som inte görs på en specialiserad workshop innebär förlust av möjligheter att undersöka alla typer av fordringar, särskilt de som följer av producentens ansvar för sin produkt. Med förbehåll för ändringar utan föregående meddelande. Använd endast den maximala belastningen som härrör från fordonets anslutningsplatta.
- FIN** Haluamme selvästi huomauttaa, että mikä tahansa väärä asennus, jota ei ole tehty erikoistuneessa työpajassa, liittyi mahdollisuuksien menetykseen tutkimaan kaikkientyypisiä vaatimuksia, erityisesti sellaisia, jotka johtuvat tuottajan vastuuseen tuotteesta. Oikeus muutoksiin pidätetään. Käytä vain hinnattavan ajoneuvon liitäntälevyn enimmäiskuormaa.

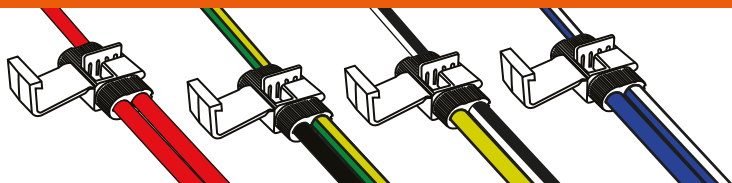

UniKIT 3G

BL	BR	BK	GR	GY	RD	YL	WT	PK	OG
----	----	----	----	----	----	----	----	----	----

PL	niebieski	brązowy	czarny	zielony	szary	czerwony	żółty	biały	różowy	pomarańczowy
GB	blue	brown	black	green	grey	red	yellow	white	pink	orange
D	blau	braun	schwarz	grün	grau	rot	gelb	weiß	pink	orange
UA	БЛАКИТНИЙ	КОРИЧНЕВИЙ	ЧОРНИЙ	ЗЕЛЕНИЙ	СІРИЙ	ЧЕРВОНИЙ	ЖОВТИЙ	БІЛИЙ	Рожевий	Помаранчевий
CZ	modrý	hnědá	černá	zelená	šedo	červená	žlutá	bílá	růžový	oranžový
HU	kék	barna	fekete	zöld	szürke	piros	sárga	fehér	rózsaszín	narancssárga
GR	μπλε	καφέ	μαύρος	πράσινο	γκρι	κόκκινο	κίτρινο	λευκό	ροζ	πορτοκάλι
I	blu	marrone	nero	verde	grigio	rosso	giallo	bianco	rosa	arancione
F	blue	marron	noir	vert	gris	rouge	jaune	blanc	rose	orange
E	azul	marrón	negro	verde	gris	rojo	amarillo	blanco	rosa	anaranja-do
NL	blauw	bruin	zwart	groen	grijs	rood	geel	wit	roze	oranje
DK	blå	brun	sort	grøn	grå	rød	gul	hvid	pink	orange
SK	modrá	hnedá	čierna	zelená	šedá	červená	žltá	biela	ružová	oranžová
S	blå	brun	svart	grøn	grå	rød	gul	vit	rosa	orange
FIN	sininen	ruskea	musta	vihreä	harmaa	punainen	keltainen	valkoinen	pinkki	oranssi

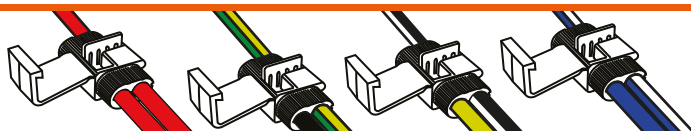

PL Rozkład pinów

GB Pin assignment

D Steckdosenbelegung

UA Схема розетки

CZ Obsazení zásuvky

HU Csatlakozódugó leosztása

GR Αντιστοιχία πρίζας

I Schema dei collegamenti della presa

F Affectation des prises électriques

E Esquema de tomas de enchufe

NL Contactdoosbezetting

DK Koblingsskema

SK Rozdelenie kolíkov

S Stickdosschema

FIN Pistorasian navat

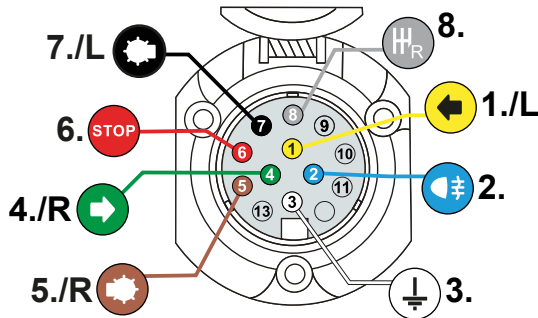

1. (L)	2. (54G)	3. (31)	4. (R)	5. (58)	6. (54)	7. (58)	8. (H _R)
---------	-----------	----------	---------	----------	----------	----------	-----------------------

PL	zółty	niebieski	biały	zielony	brązowy	czerwony	czarny	szary
GB	yellow	blue	white	green	brown	red	black	grey
D	gelb	blau	weiß	grün	braun	rot	schwarz	grau
UK	ЖОВТИЙ	БЛАКИТНИЙ	БІЛИЙ	ЗЕЛЕНИЙ	КОРИЧНЕВИЙ	ЧЕРВОНИЙ	ЧОРНИЙ	СІРИЙ
CZ	žlutá	modrý	bílá	zelená	hnědá	červená	černá	šedo
HU	sárga	kék	fehér	zöld	barna	piros	fekete	szürke
GR	κίτρινο	μπλε	λευκό	πράσινο	καφέ	κόκκινο	μαύρο	γκρι
I	giallo	blu	bianco	verde	marrone	rosso	nero	grigio
F	jaune	blue	blanc	vert	marron	rouge	noir	gris
E	amarillo	azul	blanco	verde	marrón	rojo	negro	gris
NL	geel	blauw	wit	groen	bruin	rood	zwart	grijs
DK	gul	blå	hvid	grøn	brun	rød	sort	grå
SK	žltá	modrá	biela	zelená	hnedá	červená	čierna	šedá
S	gul	blå	vit	grön	brun	röd	svart	grå
FIN	keltainen	sininen	valkoinen	vihreä	ruskea	punainen	musta	harmaa

PL Rozkład pinów

GB Pin assignment

D Steckdosenbelegung

UA Схема розетки

CZ Obsazení zásuvky

HU Csatlakozódugó leosztása

GR Αντιστοιχία πρίζας

I Schema dei collegamenti della presa

F Affectation des prises électriques

E Esquema de tomas de enchufe

NL Contactdoosbezetting

DK Koblingskema

SK Rozdelenie kolíkov

S Stickdosschema

FIN Pistorasian navat

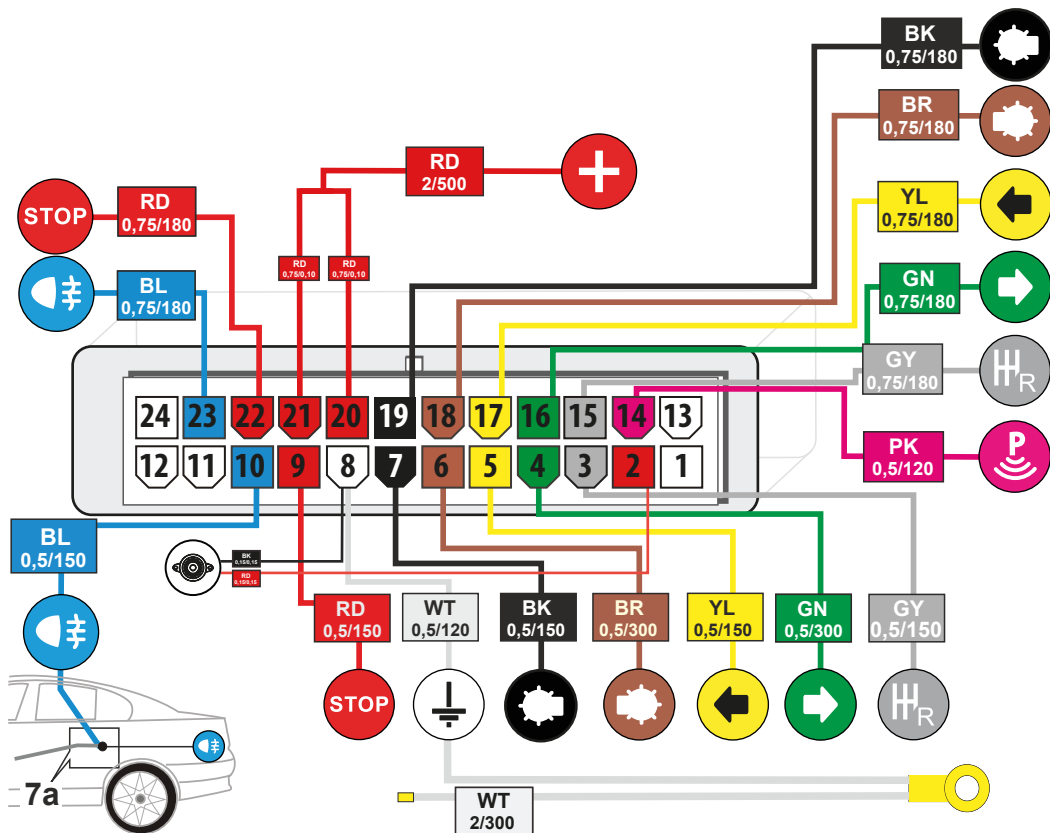

SPECIAL CASES / ONE WIRE

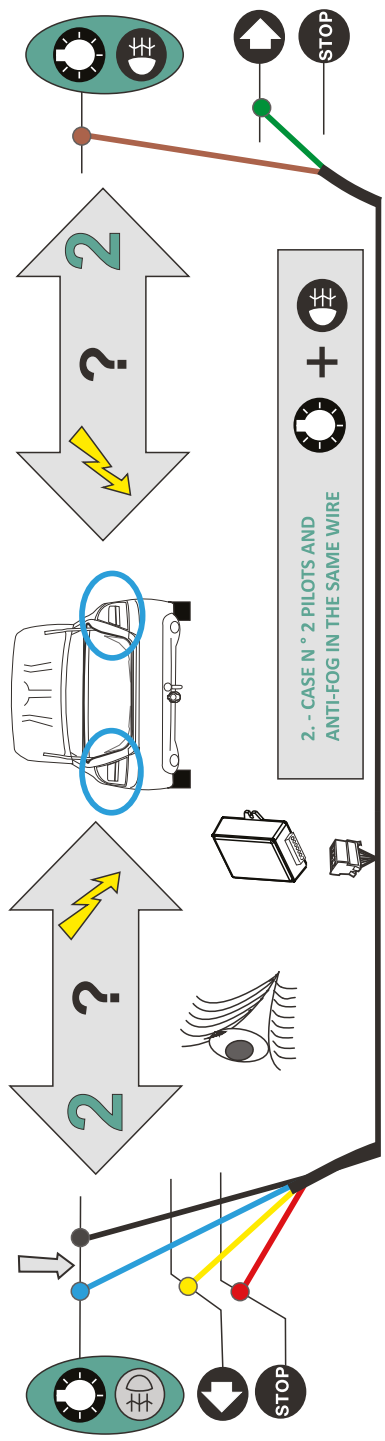
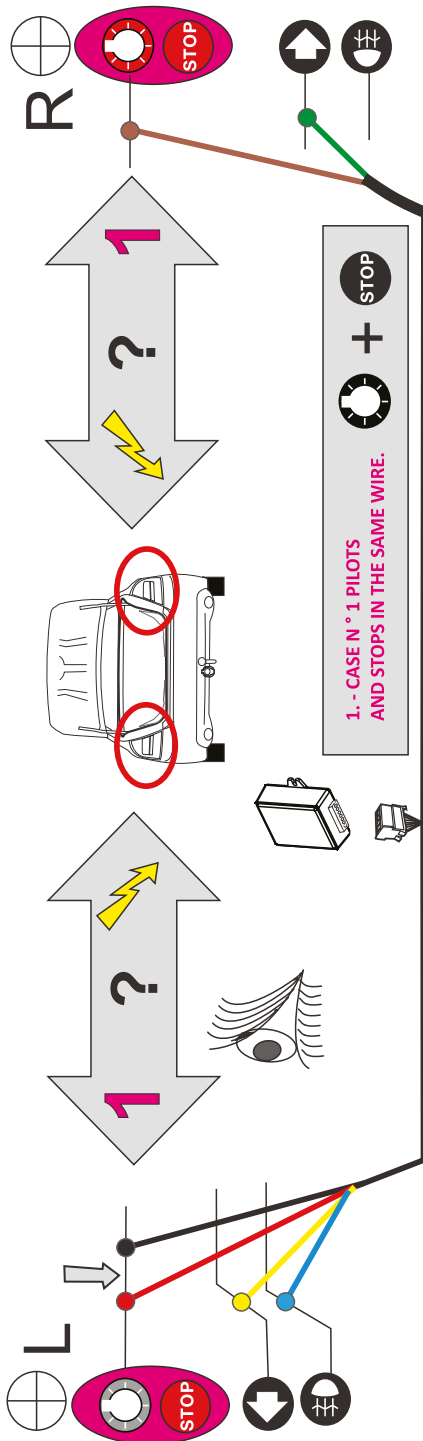

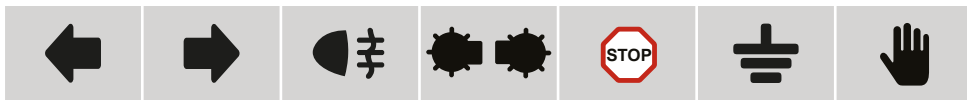

PL	kierunkowskaz lewy	kierunkowskaz prawy	światło przeciwmgielne	światło postojowe lewe i prawe	światło stop	przyłącze masy	montaż manualny
GB	left-hand indicator	right-hand indicator	fog light	parking light left and right	brake lights	ground connection	manual montage
D	blinker links	blinker rechts	nebelscheinwerfer	standlicht Links und Rechts	stoplicht	masseanschluß	manuelle montage
UA	Лівий поворотник	Правий поворотник	Протитуманні фари	Габаритний ліхтар	лівий і правий Стоп сигнал	Зземлення	Ручна збірка
CZ	levé smrové světlo	pravé smrové světlo	hmlové světlo	levé a pravé parkovací světlo	brzdová světlo	uzemnění	manuální montáž
HU	villogó balra	villogó jobbra	ködlámpa	állóhelyzetfény baloldal és jobboldal	féklámpa	testcsatlakozó	kézikönyv beépítési
GR	Φλας αριστερά	Φλας δεξιά	Φως ομίχλης	Φώτα θέσης αριστερά/δεξιά	Φως stop	Σύνδεση γείωσης	εγχειρίδιο βίαση
I	lampeggiat ore di sinistra	lampeggiat ore di destra	fendinebbia	luce di posizione di sinistra e di destra	luce dello stop	collegamento massa	manuale montaggio
F	clignotant Gauche	clignotant droit	feu anti-brouillard	feux de position Gauche et droit	feu de stop	connexion de masse	manuel montage
E	indicador de dirección izquierda	indicador de dirección derecha	luz de niebla	luz de posición izquierda y derecha	luz de freno	conexión a masa	manual montaje
NL	richtingaanswijzer links	richtingaanswijzer rechts	mistlicht	standlicht links en rechts	stoplicht	massa-aansluiting	met de hand montage
DK	blinker venstre	blinker højre	tågelyste	venstre og højre parkeringlys	stoplys	stel forbindelse	brugervejledning montage
SK	indikátor vľavo	indikátor vpravo	svetlo hmlové svetlo	svetlo parkovacie svetlo vľavo a vpravo	svetlo zastaviť	pripojenie hmotnosť	inštalácia manuál
S	blinkers vänster	blinkers höger	dimljus	parkeringsljus vänster och höger	bromsljus	jordanslutning	manuell montering
FIN 6	vilkku vasemmälle	vilkku oikealle	sumuvalo	seisontavalo vasen ja oikea	jarruvalo	maadoitusliitäntä	manuaalinen montaasi



PL	akumulator	multimetr	kombinerki	lutownica	taśma izolacyjna	test	brak wilgoci
GB	battery	multimeter	pliers	soldering iron	insulation Tape	test	no lubrication
D	batterie	multimeter	kombizange	löten Eisen	isolierung Band	test	keine Feuchtigkeit
UA	Акумулятор	Мультиметр	Плоскогубці	Пайка	Ізолянта	Тест	Відсутність вологи
CZ	baterie	multimetr	kleště	pájení	páska izolace	test	Žádná vlhkost
HU	akkumulátor	multiméter	fogó	forrasztópáka	szalag szigetelés	teszt	nedvességet ne
GR	μπαταρία	πολύμετρο	πέσσα	συγκόλληση	ταινία μόνωση	δοκιμή	όχι υγρασία
I	batteria	multimetro	pinze	saldatura	nastro isolamento	prova	assenza di umidità
F	batterie	multimètre	pinces	soudure	bande isolation	test	pas d'humidité
E	bateria	multímetro	alicates	soldadura	bande aislamiento	test	no hay humedad
NL	batterij	multimeter	tang	soldering	Isolatietape	test	geen vocht
DK	batteri	multimeter	tænger	lodning	bånd isolering	prøve	ingen fugtighed
SK	batéria	multimeter	kliešte	spájkovačka	páska izolačná páska	test	nedostatok vlhkosti
S	batteri	multimeter	tång	lödning	tejp isolering	testet	ingen fukt
FIN	akku	yleismittari	pihdit	juotto	nauha eristys	testi	ei kosteutta

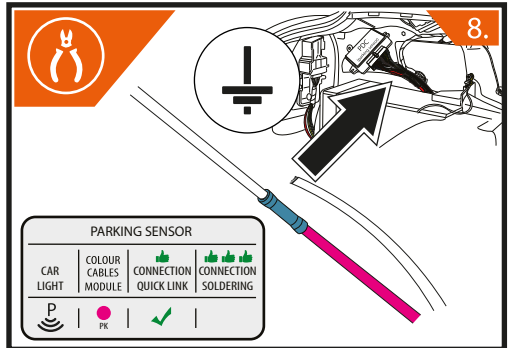
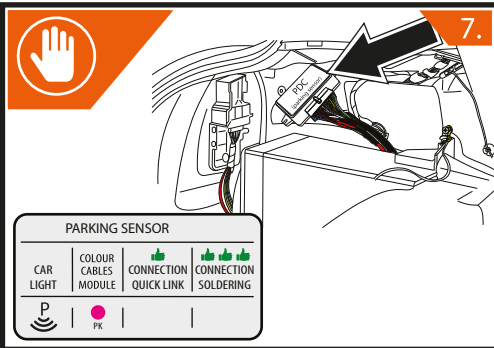
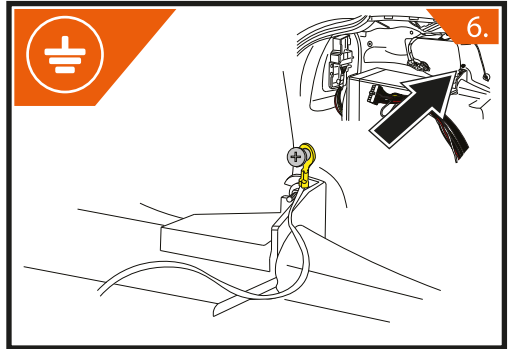
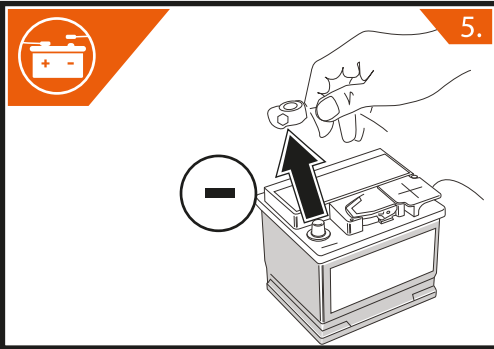
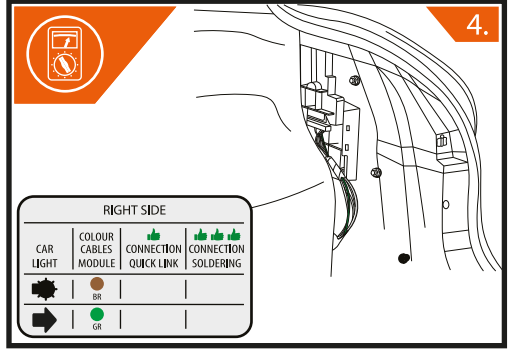
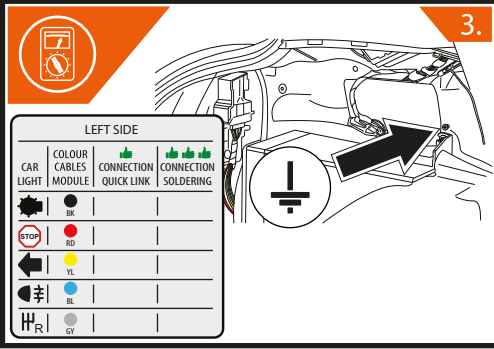
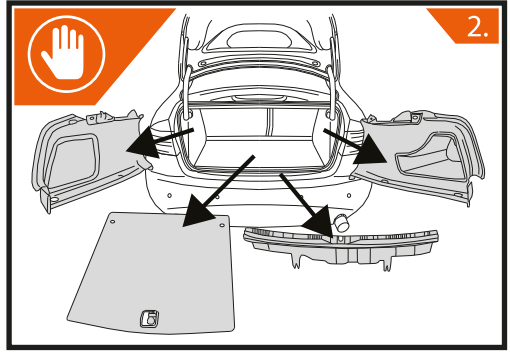
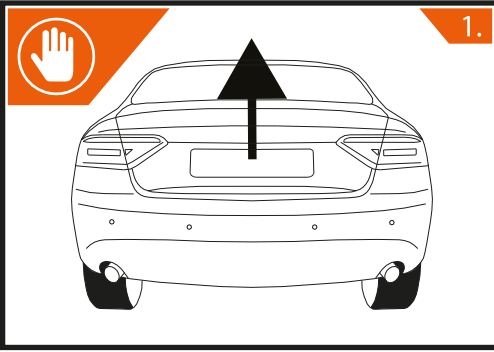

9.

PARKING SENSOR			
CAR LIGHT	COLOUR CABLES MODULE	CONNECTION QUICK LINK	CONNECTION SOLDERING
P	PK	✓	✓

10.

11.

LEFT SIDE			
CAR LIGHT	COLOUR CABLES MODULE	CONNECTION QUICK LINK	CONNECTION SOLDERING
STOP	BK	✓	✓
←	RD	✓	✓
→	YL	✓	✓
⚡	BL	✓	✓
H _R	GY	✓	✓

12.

RIGHT SIDE			
CAR LIGHT	COLOUR CABLES MODULE	CONNECTION QUICK LINK	CONNECTION SOLDERING
STOP	BR	✓	✓
→	GR	✓	✓

13.

LEFT SIDE			
CAR LIGHT	COLOUR CABLES MODULE	CONNECTION QUICK LINK	CONNECTION SOLDERING
STOP	BK	✓	✓
←	RD	✓	✓
→	YL	✓	✓
⚡	BL	✓	✓
H _R	GY	✓	✓

14.

15.

RIGHT SIDE			
CAR LIGHT	COLOUR CABLES MODULE	CONNECTION QUICK LINK	CONNECTION SOLDERING
STOP	BR	✓	✓
→	GR	✓	✓

16.

CONNECTING ADDITIONAL HARNESS

UniKIT 3G FULL

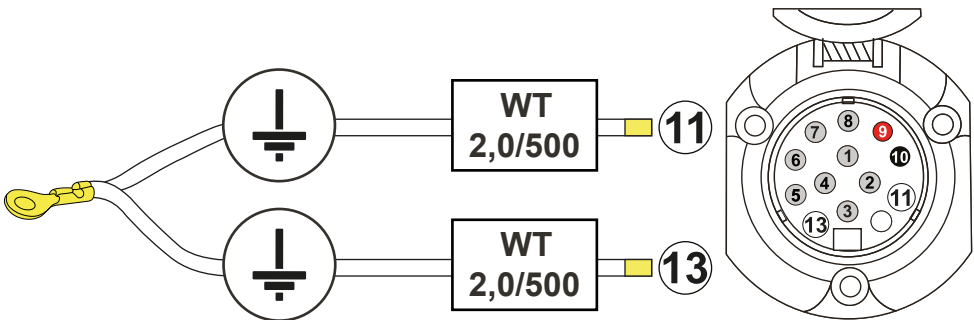
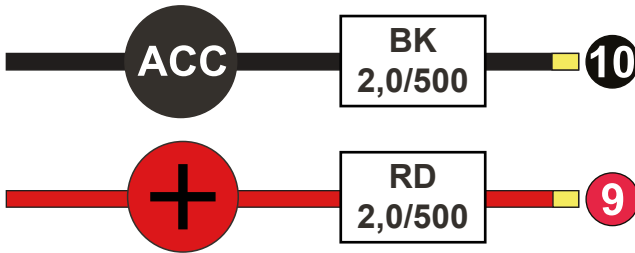
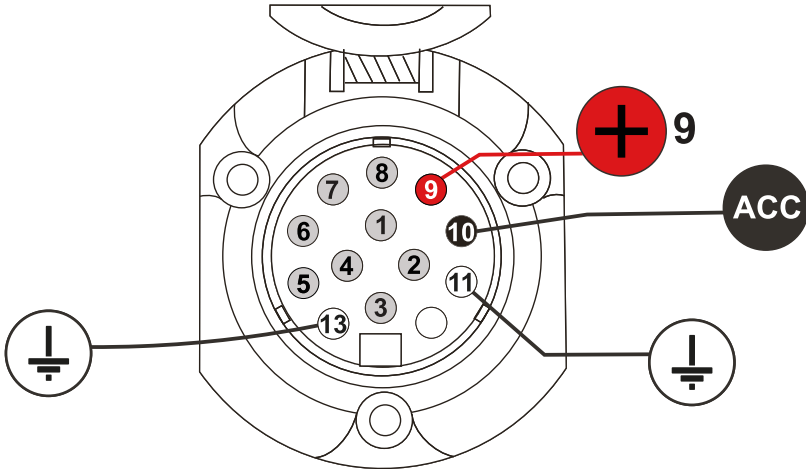

PL Przypadki specjalne/
jeden przewód

UA Особливі випадки/один провід

GR Ειδικές περιπτώσεις/
ένα σύρμα

E Erijuhtumid / üks traat

SK Špeciálne prípady/jeden vodič

GB Special cases/one wire

CZ Speciální případy/jeden drát

I Casi speciali/filo unico

NL Spesialtiffeller/en ledning

S Specialfall/enstaka tråd

D Sonderfälle/
eine Leitung

HU Speciële gevallen/een draad

F Cas particuliers/un fil

DK Særlige tilfælde/en enkelt tråd

FIN Erikoistapaukset/yksi johdin

• UWAGA • WARNING • WARNUNG • УВАГА • VAROVANIE • AVERTISSEMENT •

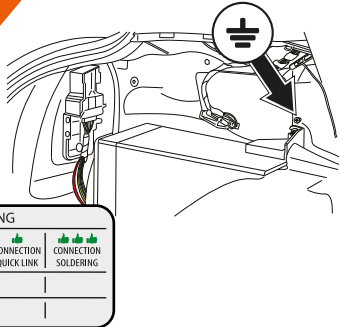

WARNING

CAR LIGHT	COLOUR CABLES MODULE	COLOUR CABLES CAR	CONNECTION QUICK LINK	CONNECTION SOLDERING
☠	● BK	● BK	☑	☑☑☑
⊘	● RD	● BK		

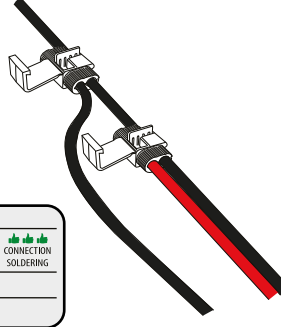

WARNING

CAR LIGHT	COLOUR CABLES MODULE	COLOUR CABLES CAR	CONNECTION QUICK LINK	CONNECTION SOLDERING
☠	● BK	● BK	☑	☑☑☑
⊘	● RD	● BK	☑	☑

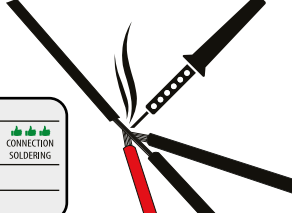

WARNING

CAR LIGHT	COLOUR CABLES MODULE	COLOUR CABLES CAR	CONNECTION QUICK LINK	CONNECTION SOLDERING
☠	● BK	● BK	☑	☑☑☑
⊘	● RD	● BK	☑	☑

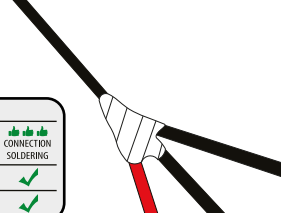

WARNING

CAR LIGHT	COLOUR CABLES MODULE	COLOUR CABLES CAR	CONNECTION QUICK LINK	CONNECTION SOLDERING
☠	● BK	● BK	☑	☑☑☑
⊘	● RD	● BK	☑	☑

• UWAGA • WARNING • WARNUNG • УВАГА • VAROVANIE • AVERTISSEMENT •

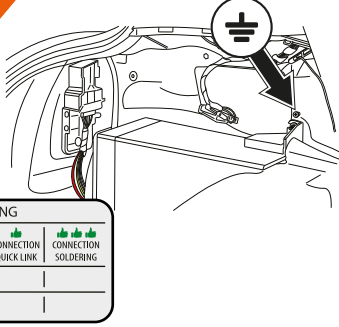

WARNING

CAR LIGHT	COLOUR CABLES MODULE	COLOUR CABLES CAR	CONNECTION QUICK LINK	CONNECTION SOLDERING
☠	● BK	● BK	☑	☑☑☑
⊘	● BL	● BK		

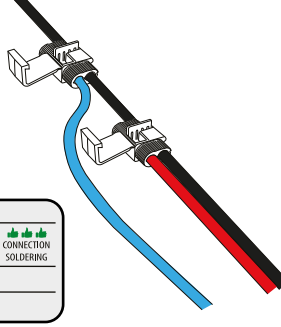

WARNING

CAR LIGHT	COLOUR CABLES MODULE	COLOUR CABLES CAR	CONNECTION QUICK LINK	CONNECTION SOLDERING
☠	● BK	● BK	☑	☑☑☑
⊘	● BL	● BK	☑	☑

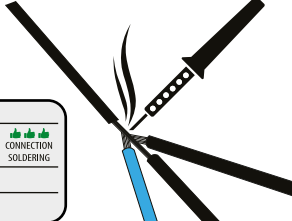

WARNING

CAR LIGHT	COLOUR CABLES MODULE	COLOUR CABLES CAR	CONNECTION QUICK LINK	CONNECTION SOLDERING
☠	● BK	● BK	☑	☑☑☑
⊘	● BL	● BK	☑	☑

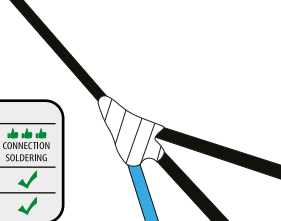

WARNING

CAR LIGHT	COLOUR CABLES MODULE	COLOUR CABLES CAR	CONNECTION QUICK LINK	CONNECTION SOLDERING
☠	● BK	● BK	☑	☑☑☑
⊘	● BL	● BK	☑	☑

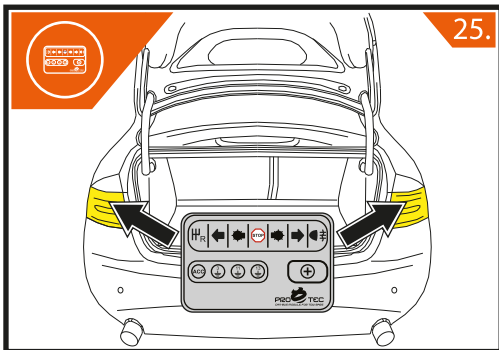
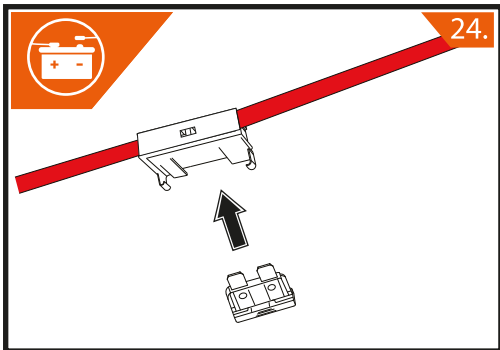
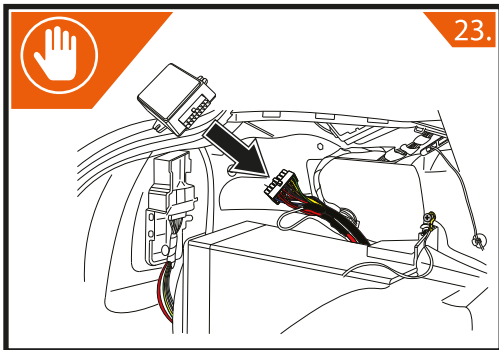
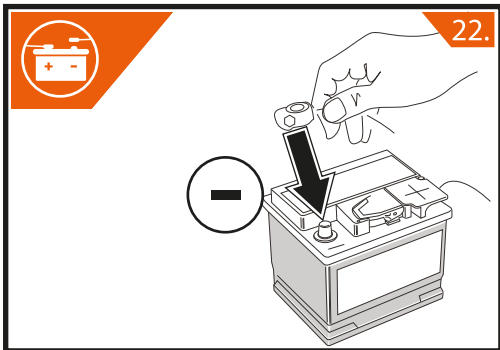
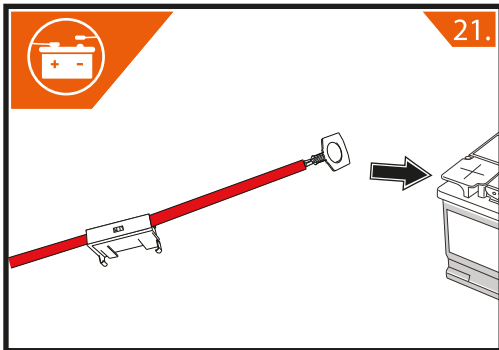
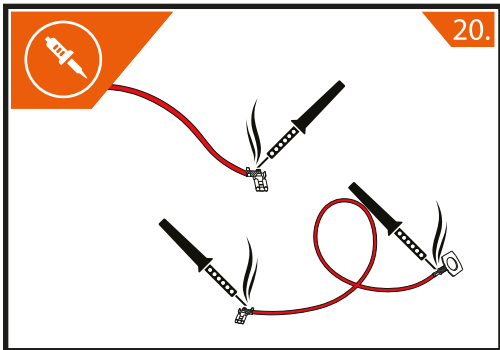
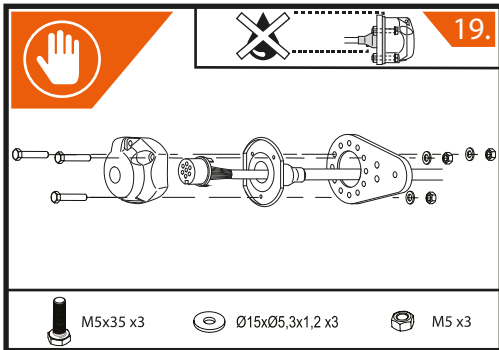
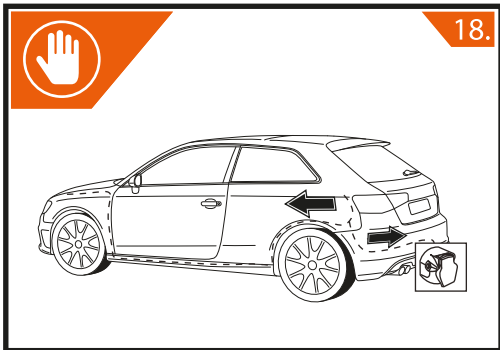

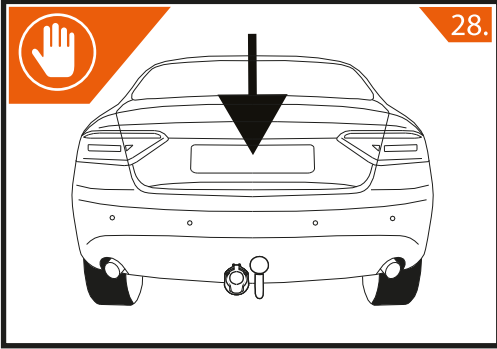
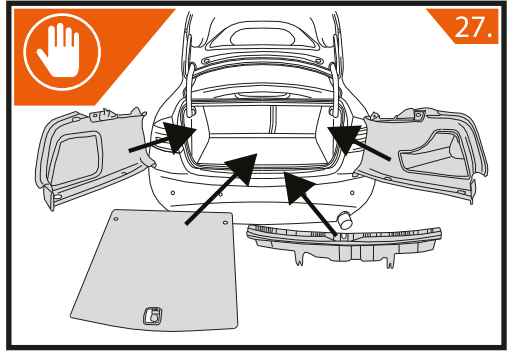
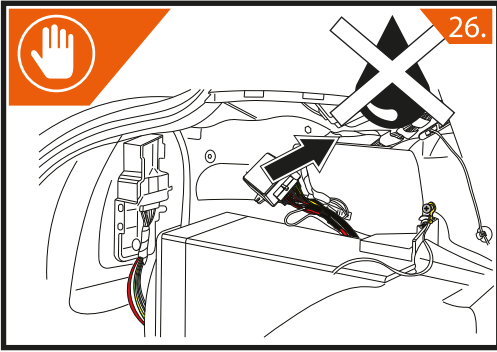

- | | | | | |
|----------------------------|---------------------------------|----------------------------|---------------------------|--------------------------|
| PL Podłączenie Boostera | UA Особливі випадки/один провід | GR Σύνδεση του Booster | E Conexión del Booster | SK Pripojenie boosteru |
| GB Connecting the Booster | CZ Připojení boosteru | I Collegamento del Booster | NL Booster-tilkobling | S Anslutning av booster |
| D Anschließen des Boosters | HU De Booster aansluiten | F Raccordement du booster | DK Tilslutning af booster | FIN Boosterin kytkeminen |

• UWAGA • WARNING • WARNUNG • УВАГА • VAROVANIE • AVERTISSEMENT •

